

# Propojovací lišty BBUM

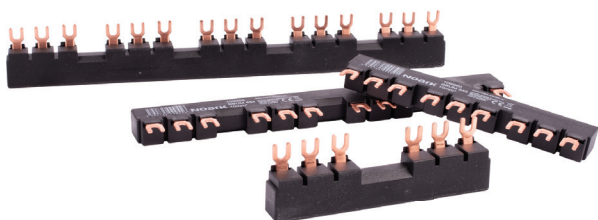

- Propojovací lišty BBUM pro motorové spouštěče
- Až pro 5 motorových spouštěčů
- 10 mm<sup>2</sup> pro jmenovitý proud do 63 A
- Připojovací bod tvaru vidlička
- 45, 54 nebo 63 mm připojovací krok

Propojovací lišty pro jednoduché a spolehlivé propojení motorových spouštěčů.

## Typový klíč

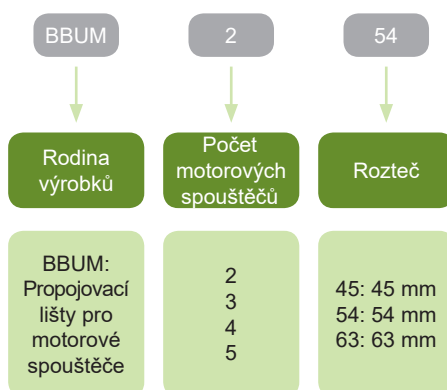

## Certifikační značky



# Propojovací lišty BBUM

## BBUM propojovací lišty

- Až pro 5 motorových spouštěčů
- 45, 54 nebo 63 mm rozteč
- Připojovací bod tvaru vidlička
- 10 mm<sup>2</sup> pro jmenovitý proud do 63 A



Počet motorových spouštěčů	Rozteč	Obj. číslo	Typ	Balení
2	45 mm	109949	BBUM 245	1/10/200
3	45 mm	109950	BBUM 345	1/10/200
4	45 mm	109951	BBUM 445	1/10/100
5	45 mm	109952	BBUM 545	1/10/100
2	54 mm	109953	BBUM 254	1/10/250
3	54 mm	109954	BBUM 354	1/10/200
4	54 mm	109955	BBUM 454	1/10/100
5	54 mm	109956	BBUM 554	1/10/100
2	63 mm	109957	BBUM 263	1/10/100
3	63 mm	109958	BBUM 363	1/10/100
4	63 mm	109959	BBUM 463	1/10/100
5	63 mm	109960	BBUM 563	1/10/200

## Připojovací terminál

- Připojovací bod tvaru vidlička
- 10 mm<sup>2</sup> pro jmenovitý proud do 63 A

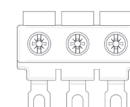
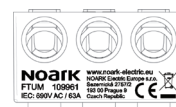

Popis	Obj. číslo	Typ	Balení
Připojovací terminál	109961	FBUM	1/10/200

# Technické údaje BBUM

## Propojovací lišty BBUM

### Obecné vlastnosti

Propojovací lišty BBUM pro propojení motorových spouštěčů
Až pro 5 motorových spouštěčů
45, 54 nebo 63 mm rozteč

### Elektrické vlastnosti

Splňují požadavky	EN 60947-1
Jmenovité pracovní napětí $U_e$	690 V AC
Jmenovitý proud $I_e$	63 A
Jmenovitá frekvence $f$	50 Hz
Jmenovité impulzní výdržné napětí $U_{imp}$	9,5 kV

### Mechanické vlastnosti

Průřez vodičů	10 mm <sup>2</sup>
Typ připojovacího místa	Vidlička
Krok připojovacích bodů	45 mm / 54 mm / 63 mm
Počet připojených přístrojů	2 / 3 / 4 / 5

### Rozměry

Rozteč 45 mm

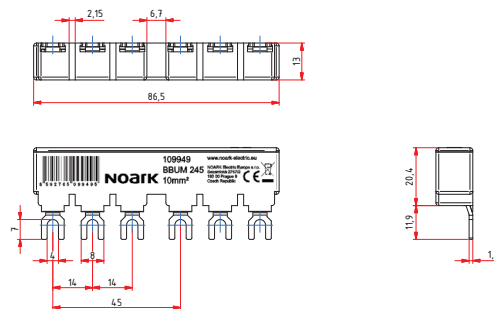

Rozteč 54 mm

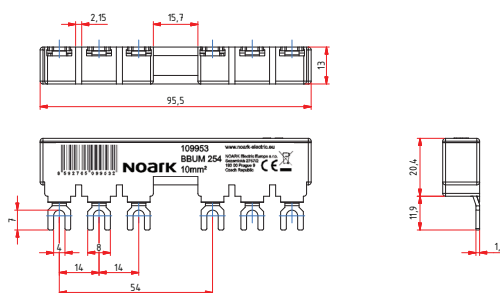

Rozteč 63 mm

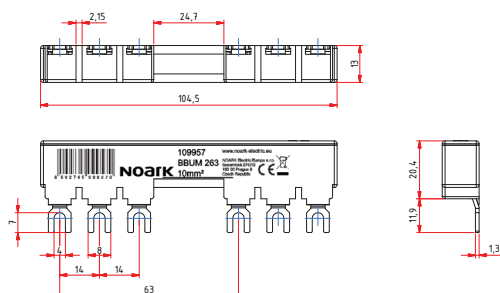

# Technické údaje BBUM

## Propojovací lišty BBUM

### Rozměry

Připojovací terminál

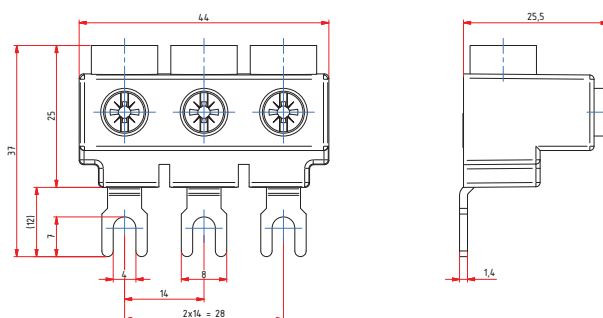

### Krácení



NEZKRACUJTE PROPOJOVACÍ LIŠTY