

Ex9UE1

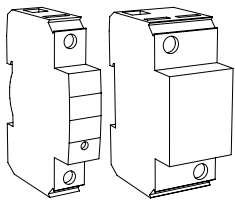

1

Surge protective device
 Svodič přepětí
 Zvodič prepätia
 Ogranicznik przepięć
 Dispositiv de protecție la supratensiune
 Überspannungsableiter
 Parafoudres
 Ограничитель перенапряжений
 Арестор (Катодни отводители)
 Prenaponska zaštitna jedinica
 Viršįtampių ribotuvas
 Пристрій захисту від перенапруги
 Scaricatore di protezione
 Protector de sobretensió

Ex9UE1

2

Mounting instruction
 Montážní návod
 Montážny návod
 Instrukcja montażu
 Instrucțiuni de asamblare
 Montageanweisung
 Instructions de montage
 Инструкция по монтажу
 Monteringsanvisning
 Istruzioni di montaggio
 Instrucciones de montaje
 Összeszerelési útmutató
 Asennusohjeita

Montage-instructies
 Instruções de montagem
 Navodila za montažo
 Οδηγίες Εγκατάστασης
 Инструкции за инсталиране
 Monteringsvejledning
 Montažu upute
 Montavimo instrukcijos
 Instalēšanas instrukcijas
 Uputstvo za montažu
 Paigaldusjuhendid
 Інструкція з монтажу

Ex9UE1

3

Caution: Installation by electricians only
 Varování: Montáž pouze osobou s elektrotechnickou kvalifikací
 Varovanie: Montáž smie vykonávať iba osoba s elektrotechnickou kvalifikáciou
 Uwaga: Montaż tylko przez uprawnionych instalatorów
 Atentie: Instalare numai de catre electricieni
 Vorsicht: Montage nur durch Elektrofachkräfte
 Attention: Montage uniquement par un électricien
 Осторожно: Установка данного оборудования производится только специалистом – электриком
 Attenzione: L'installazione deve essere eseguita solamente da personale qualificato
 Atención: Este dispositivo debe ser manipulado únicamente por personal cualificado
 Figyelem: Szerelést kizárólag szakember végezheti
 Внимание: Монтаж само от ел.специалисти
 Dėmesio: montavimo darbus gali atlikti tik kvalifikuotas specialistas-elektrikas
 Upozorenje: Montažu izvodi samo stručno lice
 Обережно: монтаж виконує виключно електрик

Ex9UE1

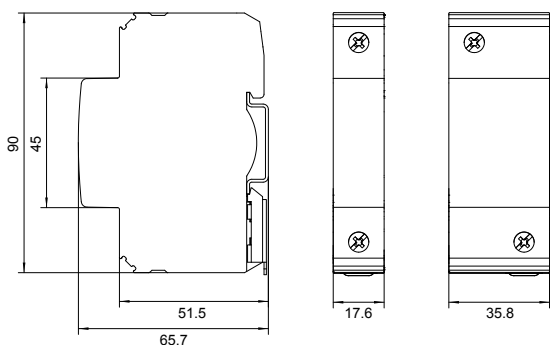

Ex9UE1

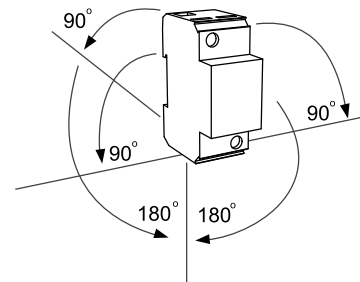

Ex9UE1

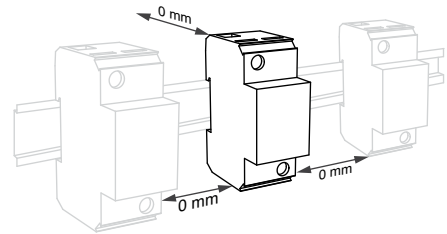

Ex9UE1

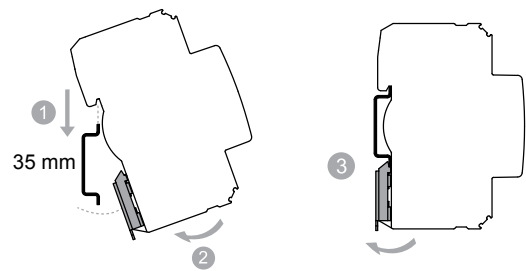

Ex9UE1

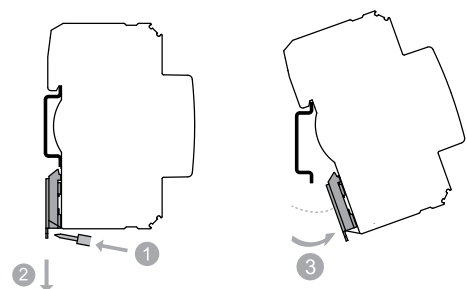

Ex9UE1

9

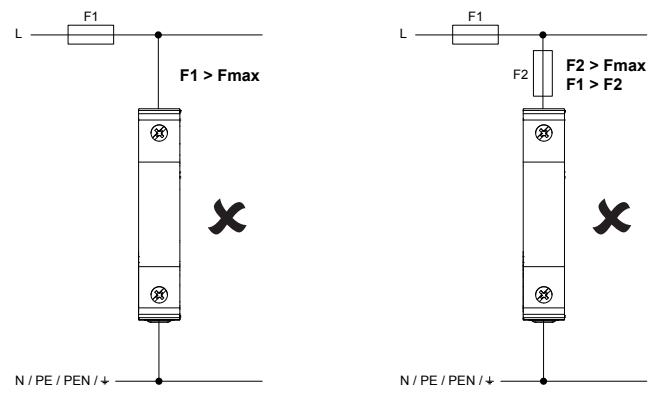
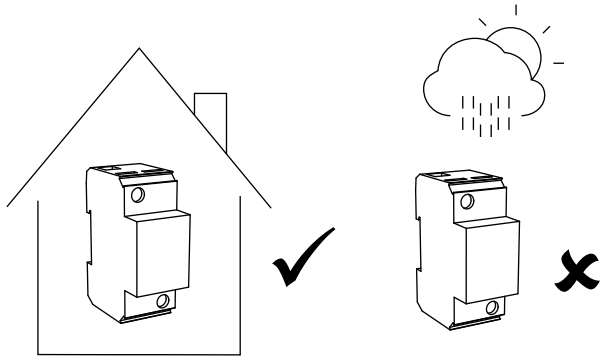

Ex9UE1

10

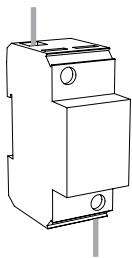

	Ex9UE1 35 1P 385	Ex9UE1 100 NPE
Ø mm ²	10 — 35 mm ²	10 — 50 mm ²
Nm	4.5 Nm	8 Nm

Ex9UE1

13

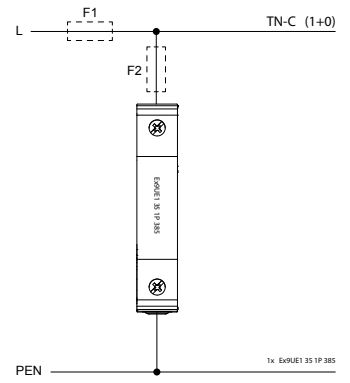

Ex9UE1

11

Ex9UE1 35 1P 385

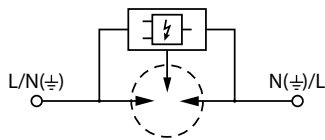

Ex9UE1 100 NPE

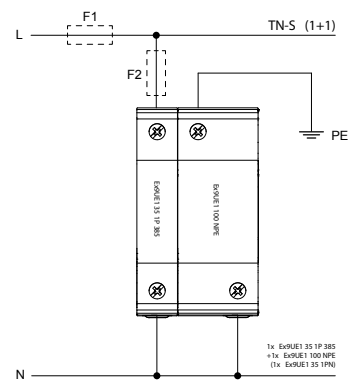
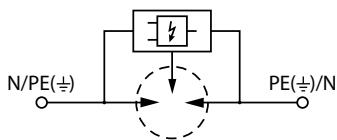

Ex9UE1

12

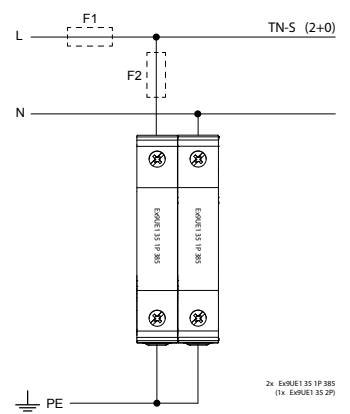
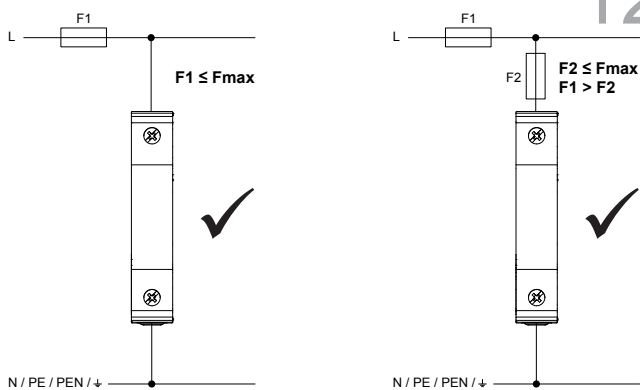

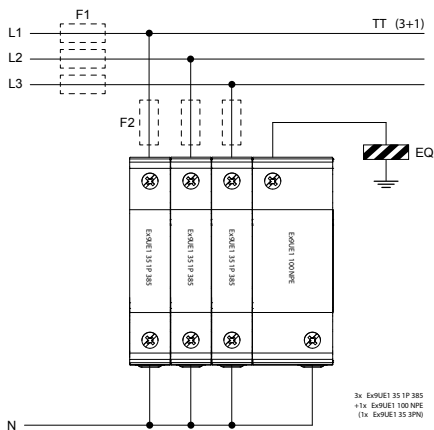
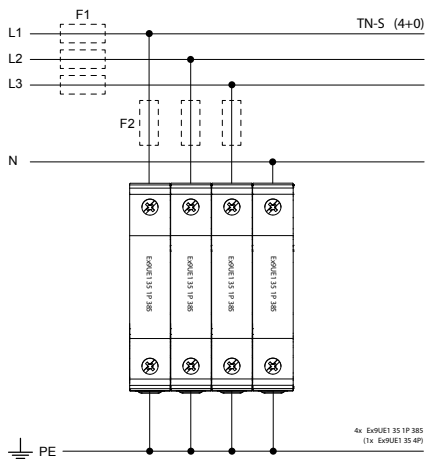
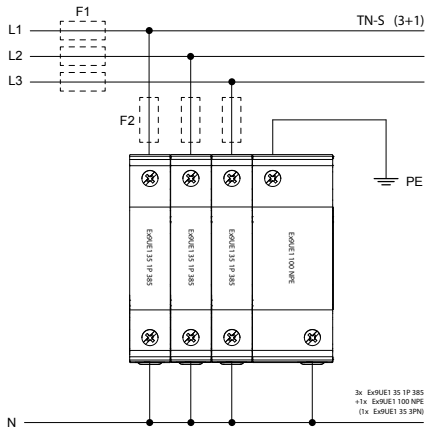
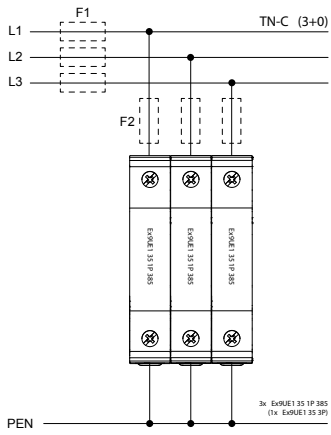

	L-N	N-PE
IEC / EN	EN 61643-11	
SPD	T1	
U_n	230 / 400 V AC	
f	50 / 60 Hz	
U_{REF}	255 V AC	
U_c	385 V AC	260 V AC
$I_n (8/20 \mu s)$	35 kA	100 kA
$I_{imp} (10/350 \mu s)$	35 kA	100 kA
$U_p @ I_n$	4 kV	3 kV
I_{SCCR}	3 kA _{eff} @ 260 V 1.5 kA _{eff} @ 385 V AC	-
$I_{PE} @ U_{REF}$	≤ 0.50 mA	≤ 0.10 mA
I_L	80 A	
F_{max}	400 A gG (F1, F2) 	-
	80 A (F2s) @ 16 mm ² 	-
T_{amb}	-40 — +85 °C	
RH	5 — 95 %	